



Midea Nederland BV
www.midea-nederland.nl

**Gebruiksaanwijzing voor
Infrarood afstandsbediening RG58**

voor Mission-serie

Constructie en specificaties t.b.v. productverbetering mogen zonder vooraankondiging worden gewijzigd. Voor details kunt u zich wenden aan de verkoper of fabrikant. Technische wijzigingen, vergissingen en drukfouten voorbehouden. Juni 2016

INHOUD

Specificaties van de afstandsbediening	2
Functie van de toetsen	3
Lcd-display	6
Gebruik van de toetsen	7
Auto-use.....	7
Koelen/Verwarmen/Ventilatie	7
Drogen	8
Instellen van de richting van de luchtstroom	8
Timer-modus.....	9
Gebruik van de afstandsbediening	13

OPMERKING:

- De vormgeving is gebaseerd op een algemeen model en kan afwijken van uw werkelijke gekocht model. Het gekochte model is bindend.
- Alle beschreven functies worden uitgevoerd door de eenheid. Als de eenheid een bepaalde functie niet uitvoert gebeurt verder niets bij het indrukken van de toets. Indien er verschil ontstaat tussen de uitleg van de afstandsbediening en de functiebeschrijving in de gebruiksaanwijzing, heeft de functiebeschrijving in de gebruiksaanwijzing voorrang.

1

Specificaties van de afstandsbediening

Model	RG 58
Nominale spanning	3.0V batterijen R03/LR03 2
Signaal ontvangstbereik	8m
Temperatuurbereik	-5°C_ 60°C

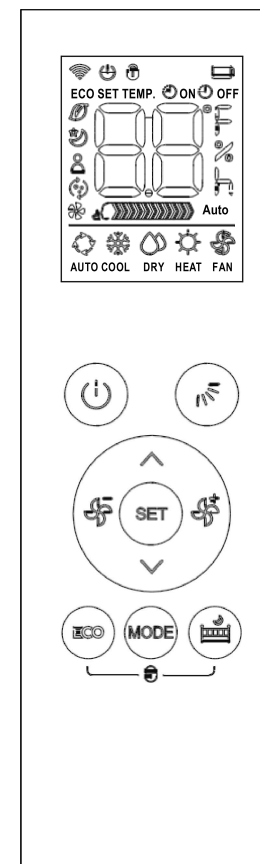

2

Functies van toetsen

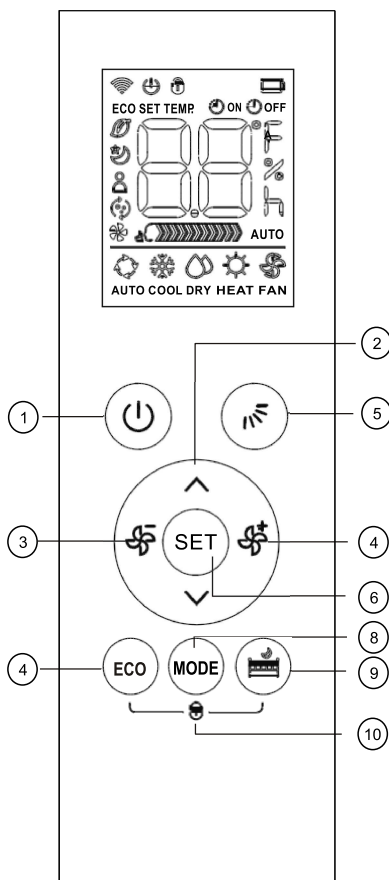

1 Toets ON/OFF ()
Deze knop schakelt de airconditioner aan en uit.

2 UP toets ()
Met deze knop verhoogt u de temperatuur of het aantal uren van de timerinstelling.

DOWN ()
Met de knop verlaagt u de temperatuur of de standaardinstelling van de timer.

OPMERKING

- De airco in de verwarmstand staat ingesteld op een temperatuur van 17 ° C.
- Druk 2x op de knop, om de vorstvrij stand op 8 graden te zetten. Op het display verschijnt FP.

3 FAN toets ()
Hiermee selecteert u de snelheid van de ventilator
U heeft de keuze uit vier standen:
HOOG ▶ MED ▶ LAAG ▶ AUTO

OPMERKING

- om de stand silent mode aan/uit te schakelen houd deze toets min 2 sec ingedrukt. De trage werking van de compressor kan hierdoor tot ontoereikende koeling of verwarming leiden .
- Gebruik van de ventilator knop (), Mode knop, aan/uit of ECO knop stopt de silent mode.

4 FAN toets()
Hiermee selecteert u de snelheid van de ventilator uit 4 standen: AUTO → LAAG → MED → HOOG

In de AUTO en DRY mode kunt u de snelheid van de ventilator niet wijzigen.

OPMERKING

- Voor de Turbo Mode houdt u de toets minimaal 2 seconden ingedrukt (in / uit schakelen). Het systeem kan dan de gewenste temperatuur koeling of verwarming in een zeer korte tijd bereiken

(Als de Binnendeel niet over deze functie beschikt, heeft deze toets geen effect.)

3

Functies van toetsen

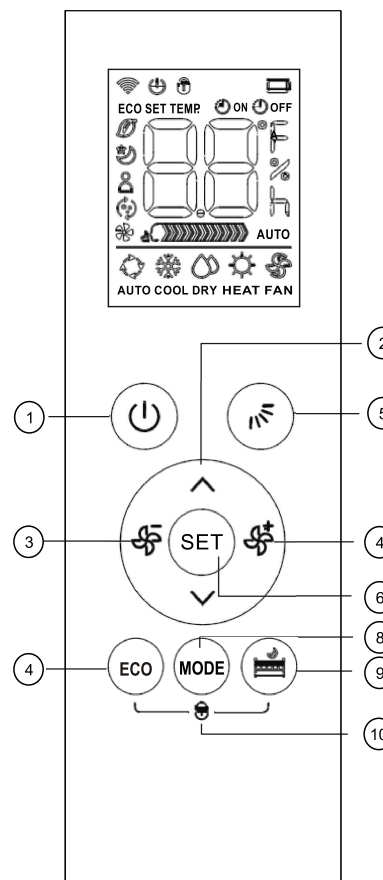

5 Swing toets ()
Start en stopt de beweging van het horizontale ventilatierooster
Houd deze knop 2 sec ingedrukt om de beweging van het verticale rooster te starten / stoppen.

6 SET toets
Wordt gebruikt voor het activeren van de volgende functies in de volgende volgorde, samen met de toetsen & .

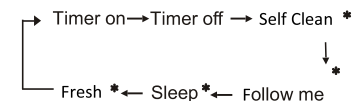

(* optionele functies)

Druk op de SET -toets om de gewenste functie te selecteren, zodat het juiste symbool in het display knippert, druk dan op of om te bevestigen .

7 SLAAP functie()
Om de meest comfortabele temperatuur te houden en energie te besparen. Deze functie is alleen beschikbaar in de modus COOL, HEAT of AUTO. Details voor SLEEP zie handleiding

* FRESH functie () (optioneel)
Hiermee wordt de ionisator/plasma en stofverzamelaar ingeschakeld om pollen/stuifmeel en onzuiverheden te verwijderen uit de lucht.

* SELF CLEAN functie() (optioneel)
Reinigt en droogt het apparaat en de verdampers automatisch en houdt het fris tot de volgende bewerking.

* FOLLOW ME functie() (optioneel) deze
Deze functie zorgt ervoor dat op het display van de afstandsbediening de werkelijke temperatuur op uw locatie wordt getoond. De afstandsbediening stuurt deze waarde elke 3 minuten naar de airconditioning totdat de FOLLOW ME knop opnieuw wordt ingedrukt.

4

Functies van toetsn

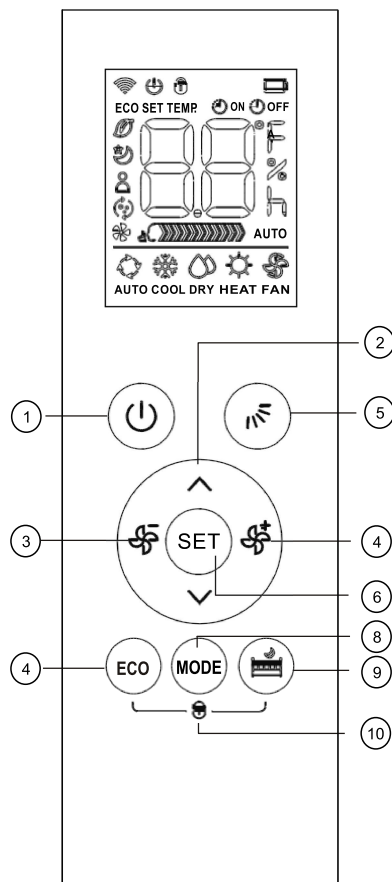

7 ECO toets

Gebruikt u voor de energie bespaar modus. Als u op deze knop drukt in de koelmodus wordt de temperatuur automatisch op 24 ° C en de ventilator snelheid op auto gezet om energie te besparen (maar alleen als de ingestelde temperatuur lager dan 24 ° C is). Als de ingestelde temperatuur tussen de 24 ° C en 30 ° C is, veranderd u met een druk op de ECO knop de snelheid van de ventilator naar automatisch en laat de ingestelde temperatuur ongewijzigd.

Opmerking:

- De ON/OFF knop, of een verandering van de mode of een verandering van de temperatuur tot minder dan 24 ° C eindigt de werking van de ECO mode.
- In ECO-modus moet de ingestelde temperatuur 24 ° C of hoger staan. Als dit onbehagelijk wordt, drukt u nogmaals op de ECO-knop om te stoppen.

8 MODE-toets

Hiermee schakelt u deairconditioner in de volgende standen.

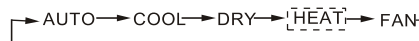

Opmerking

Als uw airconditioner alleen kan koelen, kunt u niet kiezen voor HEAT !!

9 DONT DISTURB toets ()

Gebruik van deze toets schakelt de indicator op de binneneenheid en het geluid van de airco uit, de snelheid van de ventilator lager en creëert een aangename en rustige omgeving. Nogmaals deze toets indrukken voor beëindiging.

Bij gebruik van deze modus licht de indicator gedurende 10 seconden op tijdens de instelling van de modus, de temperatuur of ventilator snelheid, enzovoort.

10 LOCK-functie

Druk de knoppen ECO en gelijktijdig in, voor het vergrendelen of ontgrendelen van het toetsenbord.

Lcd-schermen

Informatie wordt weergegeven bij inschakeling afstandsbediening



AUTO KOELEN ONTVOCHTIGEN VERWARMEN VENTILEREN

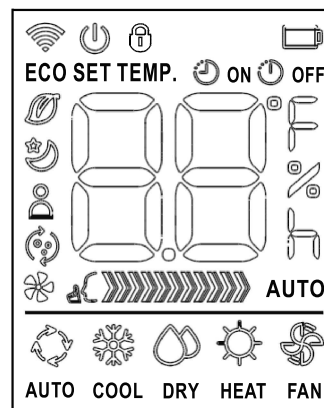

- Verschijnt wanneer gegevens worden overgedragen
- Brandt als de afstandsbediening ingeschakeld is.
- Batterij indicator (indicator lege batterij)
- Toont activatie van de LOCK -functies
- ECO** Brandt wanneer ECO modus aanstaat
- ON** TIMER ON -tijd is ingesteld.
- OFF** TIMER is uitgeschakeld.

Toont de ingestelde temperatuur, of van de ruimte of de tijd bij TIMER keuze.

- Toont instelling FOLLOW ME
- Toont instelling FRESH
- Toont instelling SELF CLEAN
- Toont instelling SILENT
- Toont instelling SLEEP

ventilator instellingen:

- Lage snelheid
- Medium snelheid
- Hoge snelheid
- AUTO** Automatische ventilatorsnelheid

Opmerking:

Alle getoonde afbeeldingen worden slechts gebruikt ter informatie. Bij de actuele instelling, worden alleen de tekens die zijn gekoppeld aan de functie weergegeven op het display.

Gebruik van de toetsen

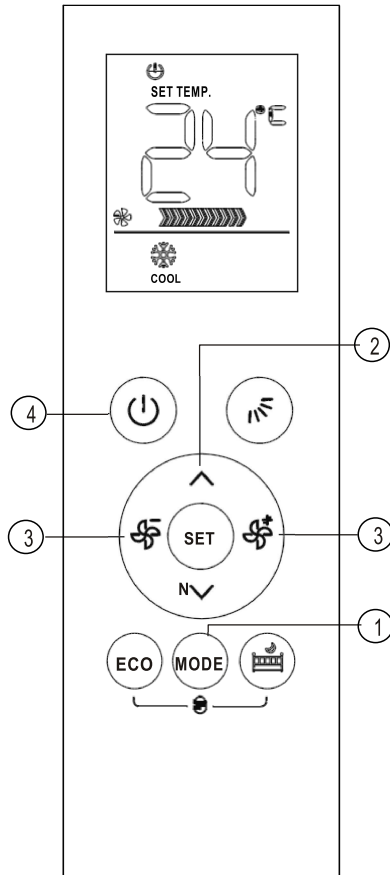

Auto-modus

Controleer of het apparaat is aangesloten en stroom wordt geleverd. Het display toont OPERATION knipperend

1. Voor selectie auto, drukt u op de toets **MODE**.
2. Kies de gewenste temperatuur met de toetsen **UP/DOWN**, tussen 17 °C ~ 30 °C in stappen van telkens 1 °C.
3. Met de toets **ON/OFF** zet u de airconditioner aan of uit.

OPMERKING

In bedrijfsstand **AUTO** kan de airconditioner zelf automatisch kiezen tussen de instellingen koelen, ventileren en verwarming, door het meten van het verschil tussen de werkelijke omgevingstemperatuur van de kamer en de ingestelde temperatuur.

1. In de **AUTO**-stand kunt u niet zelf de snelheid van de ventilator kiezen, dit wordt automatisch geregeld.
2. Als de **AUTO**-stand niet prettig is, kunt u de gewenste operationele stand handmatig selecteren.

Koelen/Verwarmen/Ventilatie

Controleer of het apparaat is aangesloten en stroom wordt geleverd.

1. Druk op de toets **MODE** voor de keuze van de standen **COOL**, **HEAT** (alleen koeling & verwarmen modellen) of **FAN**.
2. Kies de gewenste temperatuur met de toetsen **UP/DOWN**, tussen 17 °C ~ 30 °C in stappen van telkens 1 °C.
3. Kies met de toets **FAN** de snelheid van de ventilator in vier stappen: **Auto**, **Low**, **Med** of **High**.
4. Met de toets **ON/OFF** zet u de airconditioner aan.

OPMERKING

In de **FAN** modus wordt de temperatuur niet getoond op de afstandsbediening en de kamertemperatuur kan niet worden gecontroleerd. In deze modus kunnen alleen de stappen 1, 3 en 4 worden uitgevoerd.

7

Gebruik van de toetsen

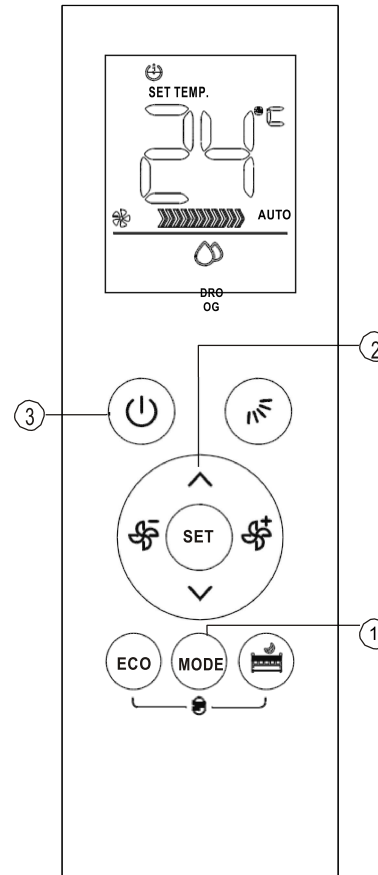

Drogende werking

Controleer of het apparaat is aangesloten en stroom wordt geleverd. Het display toont OPERATION knipperend

1. Voor de stand **DRY**, druk op de **MODE**-toets.
2. Kies de gewenste temperatuur met de toetsen **UP/DOWN**, tussen 17 °C ~ 30 °C in stappen van telkens 1 °C.
3. Met de toets **ON/OFF** zet u de airconditioner aan.

OPMERKING

In de **DRY** stand kunt u de ventilator snelheid niet zelf regelen, dat gebeurt automatisch.

Instellen van de luchtstroomrichting

Met de **SWING**-toets start of stopt u de beweging van het horizontale ventilatie rooster. Het horizontale ventilatie rooster beweegt automatisch omhoog en omlaag. Als u deze toets 2 seconden indrukt draait het verticale rooster 2 seconden naar links en dan naar rechts.

Opmerking:

Wanneer u de verwarming of koel stand gebruikt wordt zal het rooster zich automatisch aanpassen.

8



Timer-Modus

Met de SET toets kunt u de auto on/off tijd van de eenheid instellen.

De auto-on-tijd aanpassen.

1. "Druk op SET, zodat de timer -ON-indicator"  verschijnt en knippert. De laatst gekozen " tijdinstelling en het symbool "h" zal worden weergegeven in het display van het Lcd -scherm . Nu kunt u de auto -on resetten en starten met een nieuwe instelling.
2. Druk  of  om de gewenste auto-on tijd te kiezen . Met elke druk op de knop verhoogt/verlaagt u de tijd tussen 0 en 10 uur met een half uur en tussen 10 en 24 uur met een heel uur.
3. Zodra de gewenste tijd is bereikt, is er drie seconde vertraging voordat de afstandsbediening het signaal naar de airconditioner stuurt . Dan verdwijnt het symbool "h" , de timer indicator en de ingestelde temperatuur worden opnieuw weergegeven in het Lcd - display .

De auto-Off tijd instellen.

1. Druk op SET zodat de timer -ON-indicator"  Uitschakelen " verschijnt en knippert. De laatst gekozen tijdsinstelling en symbool "h" zal worden weergegeven in het display van het Lcd-scherm. Nu kunt u de auto - off resetten en starten met een nieuwe instelling.
2. Druk  of  om de gewenste auto -off tijd te kiezen. Met elke druk op de knop verhoogt/verlaagt u de tijd tussen 0 en 10 uur met een half uur en tussen 10 en 24 uur met een heel uur.
3. Zodra de gewenste tijd is bereikt, is er drie seconden vertraging voordat de afstandsbediening het signaal naar de airconditioner stuurt. Dan verdwijnt het symbool "h". De timer indicator en de ingestelde temperatuur worden opnieuw weergegeven in het Lcd -display .

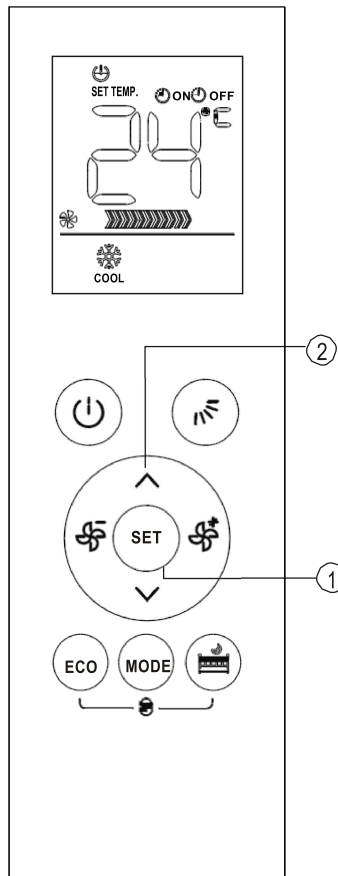

Let op

- Als u de timer modus instelt, stuurt de afstandsbediening automatisch het signaal op de ingestelde tijd naar de binnen unit. Plaats daarom de afstandsbediening zodanig dat hij het signaal makkelijk naar de binnen unit kan doorgeven.
De voor de timer-functie op de afstandsbediening effectieve functie-tijd beperkt
- zicht tot de volgende instellingen: 0,5; 1.0; 1.5; 2.0; 2.5; 3.0; 3.5; 4.0; 4.5; 5.0; 5.5; 6.0; 6,5; 7.0; 7.5; 8.0; 8,5; 9.0; 9.5; 10; 11; 12; 13; 14; 15; 16; 17; 18; 19; 20; 21; 22; 23 en 24.

Voorbeeld Timerinstelling

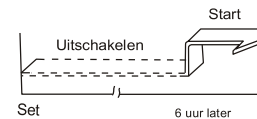



TIMER ON (Auto-on Functie)

De TIMER ON functie is handig wanneer het systeem automatisch moet inschakelen voordat u thuis komt . De airconditioner wordt automatisch gestart op de ingestelde tijd.

Voorbeeld:

Om airconditioning over 6 uur in te schakelen.

1. Druk op SET om TIMER ON te selecteren, er wordt de laatste instelling en het symbool "H" in het display weergegeven.
2. Druk op  of  om "6.0h" te kiezen op het display van TIMER -ON op de afstandsbediening.
3. Wacht drie seconden, tot het display de temperatuur weer toont. De  "indicator blijft aan ten teken dat de functie is ingeschakeld.

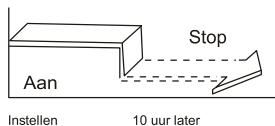

TIMER Uitschakelen (Auto-off modus)

De TIMER OFF functie is handig wanneer het systeem automatisch moet uitschakelen nadat u naar bed bent gegaan. De airconditioner wordt automatisch uitgeschakeld op de ingestelde tijd.

Voorbeeld:

Uitschakelen van de airconditioning over 10 uur.

1. Druk op de SET -knop om TIMER OFF te kiezen, er wordt de laatste instelling en het symbool "h" in het display getoond.
2. Druk op \wedge of \vee om "10 h" te kiezen op de display van TIMER ON op de afstandsbediening.
3. Wacht drie seconden, tot de display de temperatuur weer toont. De OFF indicator blijft aan en deze functie is ingeschakeld.

GECOMBINEERDE TIMER

(Gelijktijdige instelling van timer on / off)

TIMER OFF → TIMER ON

(Aan → stop → start werking)

Deze functie is handig wanneer de airconditioning automatisch uit moet schakelen nadat u naar bed bent gegaan en automatisch weer moet inschakelen als u ontwaakt of thuiskomt.

Voorbeeld:

Zet de airconditioner 2 uur na instelling uit en na 10 uur weer aan.

1. Druk op SET om TIMER OFF te kiezen,
2. Druk op \wedge of \vee om 2.0 h te kiezen op de display TIMER OFF
3. Druk op SET om TIMER ON te kiezen.
4. Druk \wedge of \vee om 10 h te kiezen op het display TIMER ON
5. Wacht drie seconden, tot het display de temperatuur weer toont. De ON & OFF indicator blijft aan ten teken dat de functie is ingeschakeld.

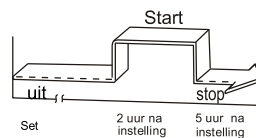

TIMER ON → TIMER OFF

(Uit → Start → Stop werking)

Deze functie is handig wanneer de airconditioner moet inschakelen voordat u wakker wordt en uitschakelen nadat u het huis hebt verlaten.

Voorbeeld:

Inschakelen van airconditioner 2 uur na het instellen en 5 uur na instelling uitschakelen.

1. Druk op SET en kies TIMER ON.
2. Druk op \wedge of \vee om 5.0h te kiezen op de display van TIMER On.
3. Druk op SET en kies TIMER OFF.
4. Druk op \wedge of \vee om 5 0 h te kiezen op de display van TIMER OFF.
5. Wacht drie seconden, tot de display de temperatuur weer toont. De ON & OFF indicator en blijven aan en de functie is geactiveerd.

Gebruik van de afstandsbediening

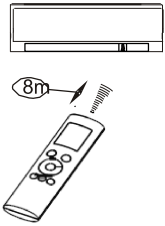

Plaats van de afstandsbediening.

- Gebruik de afstandsbediening binnen een straal van 8 m van de binnen unit en richt deze dan op de ontvanger. De verbinding wordt akoestisch bevestigd.

▲ LET OP

- De airco werkt niet als gordijnen, deuren of andere dingen de overdracht van het signaal van de afstandsbediening naar de binnen unit blokkeren.
- Mors geen vloeistoffen op de afstandsbediening. Stel de afstandsbediening niet aan warmte of direct zonlicht bloot.
- Als de ontvanger van de binnen unit wordt blootgesteld aan direct zonlicht, kan het zijn dat de airconditioner niet goed werkt. Gebruik gordijnen om te voorkomen dat zonlicht schijnt op de ontvanger.
- Als andere elektrische apparaten op de afstandsbediening reageren, verplaats deze apparaten of vraag uw plaatselijke dealer om advies.
- Wees voorzichtig, laat de afstandsbediening niet vallen.
- Ga er voorzichtig mee om. Plaats geen zware dingen op de afstandsbediening en sta er niet op

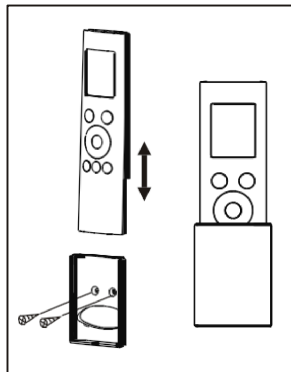

(1)

Houder voor de afstandsbediening (optioneel)

- Met de houder voor de afstandsbediening (niet inbegrepen, wordt apart verkocht) kan deze worden geplaatst op een muur of een pilaar.
- Zorg bij de montage van de houder dat afstandsbediening de signalen van de airconditioner correct ontvangt.
- Monteer de houder met twee schroeven.
- voor het uitnemen en terugplaatsen van de afstandsbediening kunt u deze in de houder schuiven.

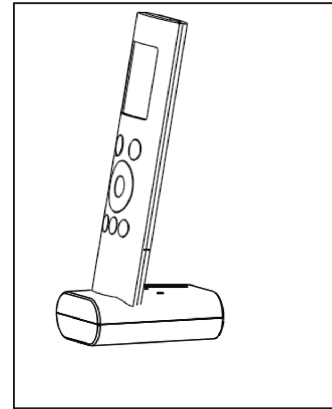

(2)

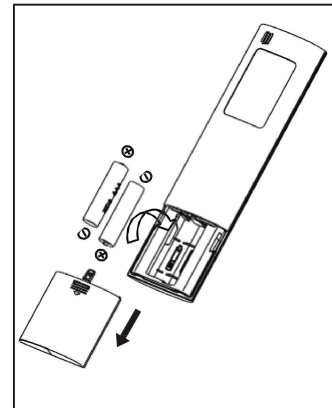

Vervangen van de batterijen

Als de volgende situaties ontstaan vervang de oude batterijen door nieuwe.

- De bevestigingstoon klinkt niet als een signaal wordt uitgezonden.
- De indicator gaat uit.

De afstandsbediening gebruikt twee batterijen (R03/LR03X2) in de behuizing aan de achterzijde onder een deksel.

- (1) Verwijder het klepje van de achterkant van de afstandsbediening.
- (2) Verwijder de oude batterijen en plaats nieuwe. Let op de juiste polariteit van (+) en (-).
- (3) Plaats cover opnieuw.

Opmerking: De programmering van de afstandsbediening gaat verloren bij het wisselen van de batterijen. Na het vervangen van de batterij, moet de afstandsbediening opnieuw worden geprogrammeerd.

▲ LET OP

- Mix geen oude en nieuwe batterijen of batterijen van verschillende typen.
- Verwijder de batterijen uit de afstandsbediening als deze gedurende 2 of 3 maanden niet gebruikt wordt.
- Verwerk batterijen als algemeen huishoudelijk afval. Deze kunt u apart inleveren..