

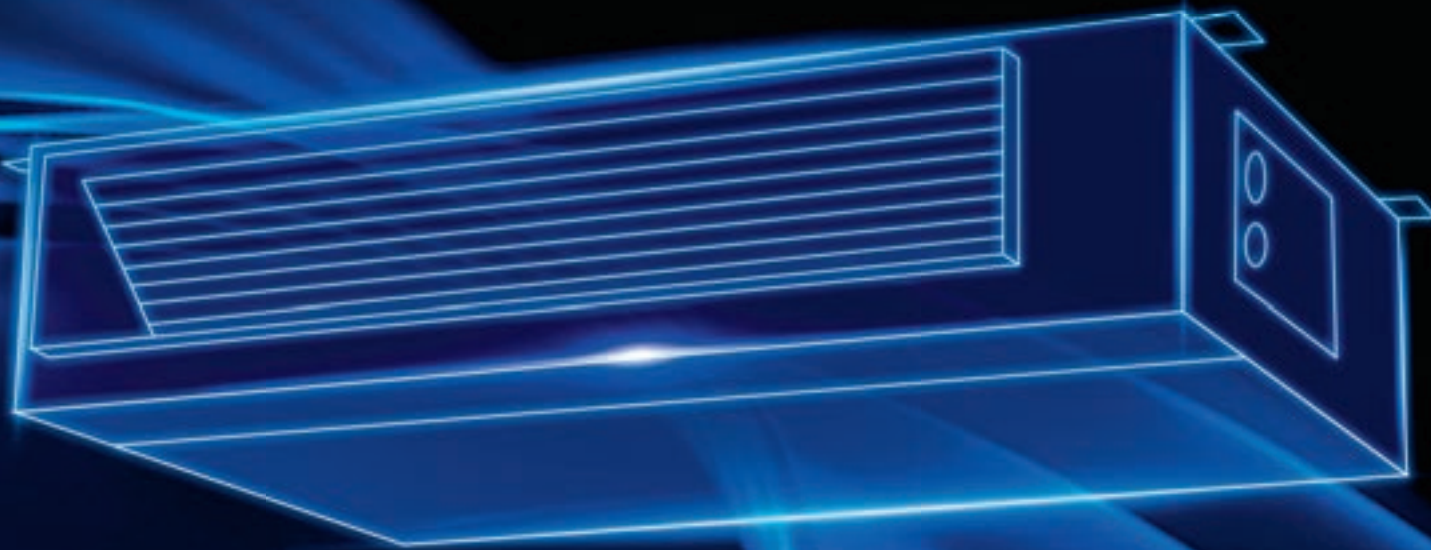

A6 KANAALMODEL SPLIT AIR CONDITIONERS



Cooling

constante air volume controle
hoge statische druk

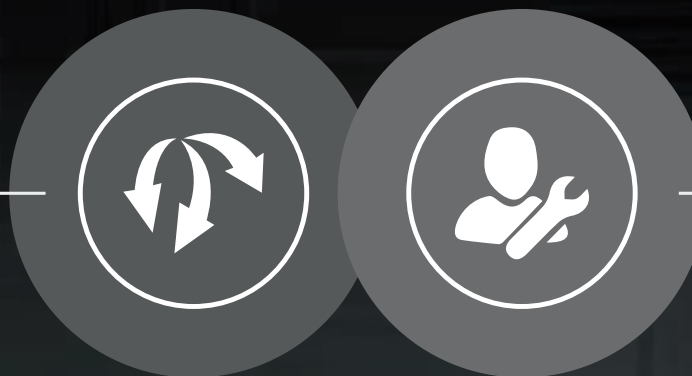

Voordelen

slank ontwerp
flexibele installatie
makkelijk onderhoud
eenvoudig schoon te maken

CONSTANTE AIR VOLUME CONTROLE

Met deze constante air volume controle kunt u iedere ruimte koelen, ongeacht de lengte van het kanaalwerk.



HOGE STATISCHE DRUK

Toepasbaar in verschillende installatiemogelijkheden met een maximale vraag van 160Pa.

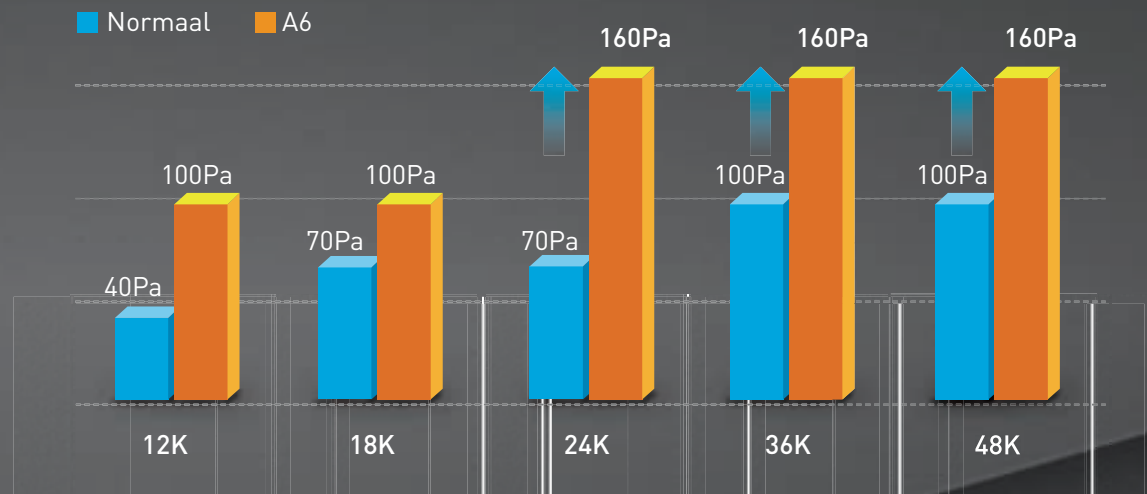
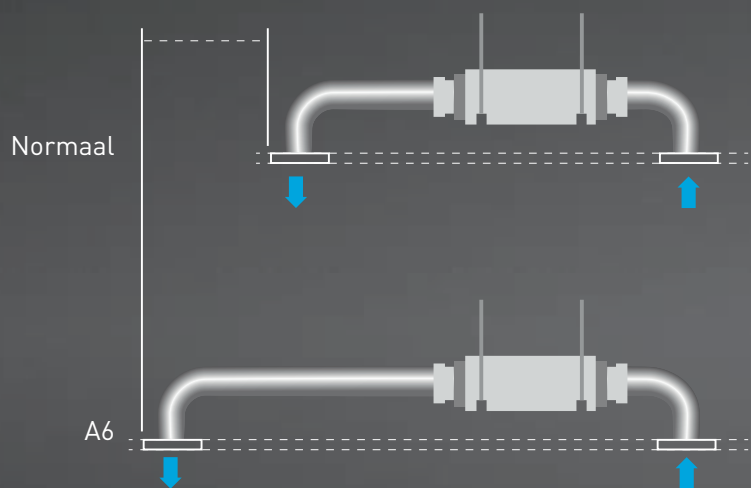

HOGE STATISCHE DRUK

Excentrisch ventilator ontwerp

Het nieuwe excentrische ontwerp van de ventilator verbetert de luchtstroom bij de luchtuitlaat.
Dit zorgt voor een aangener klimaat en verbeterde prestaties.

A6 kanaalmodel

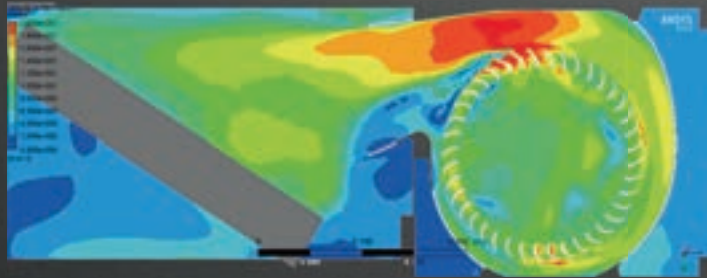

Normaal kanaalmodel

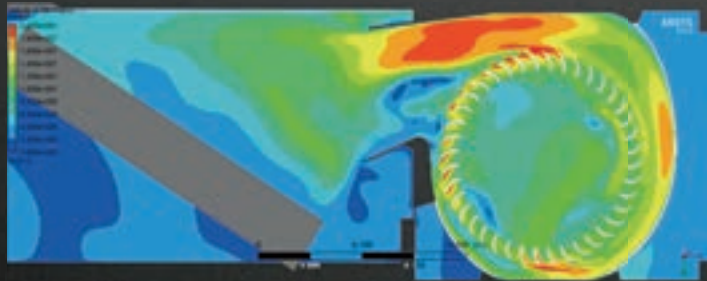

Zwakke luchtstroom

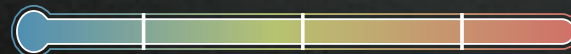

Sterke luchtstroom



SLANK ONTWERP

Het compactste ontwerp op de markt, zorgt voor een zeer geringe inbouwhoogte.

(unit hoogte/mm)

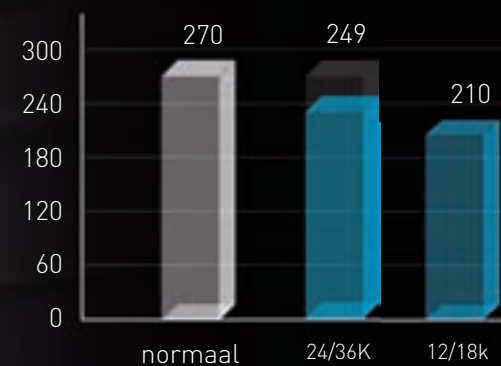

12000/18000 BTU/h
210mm

FLEXIBELE INSTALLATIE

2 mogelijkheden voor installatie

Er kunnen 2 verschillende mogelijkheden voor installatie gekozen worden; tussen het plafond of in een verticale montage (optioneel)



verticale installatie

FLEXIBELE INSTALLATIE

Flexibele luchtinlaat

De luchtinlaat aan de achterkant is hetzelfde als aan de onderkant. Hierdoor is een flexibele installatie mogelijk.

luchtinlaat aan achterkant
(standaard)

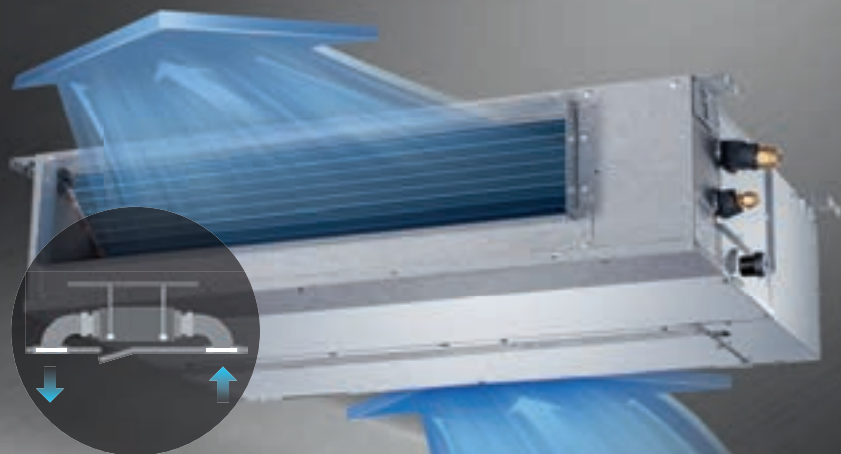

luchtinlaat aan onderkant
(optioneel)

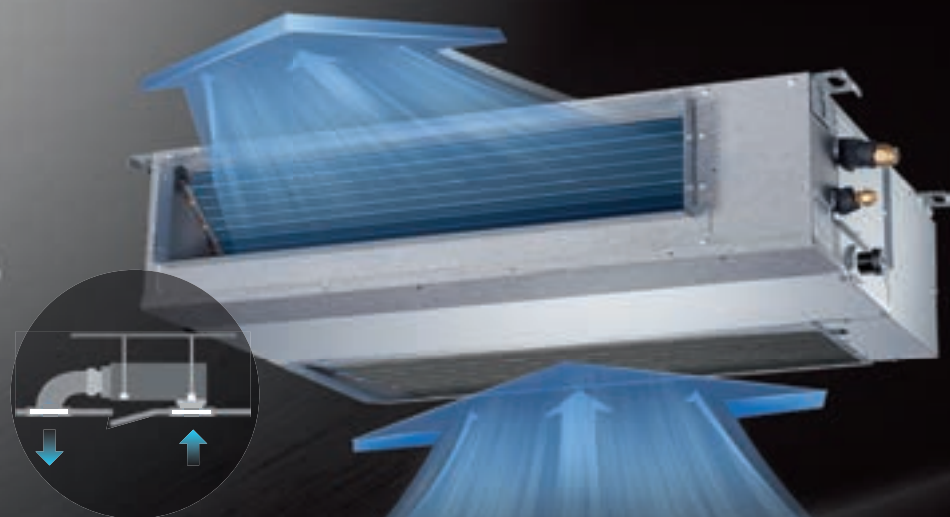

FLEXIBELE INSTALLATIE

Ingebouwde condenspomp

De ingebouwde condenspomp heeft een opvoerhoogte van max. 750 mm.

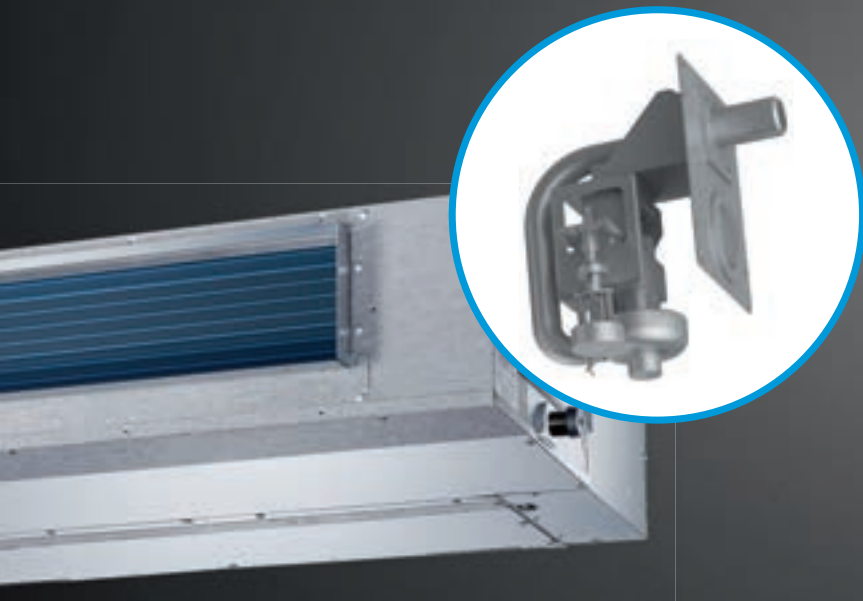

FLEXIBELE INSTALLATIE

Aansluiting communicatie

Het verleden...

Voor de 'oude' modellen moesten 3 draden op de juiste wijze verbonden worden. Met lange draden kon u in verwarring raken.

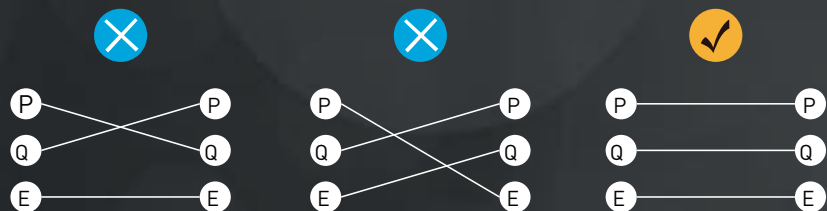

NU...

De A6 kanaalmodellen worden aangesloten met een 2-aderige communicatiekabel. De aansluitingen zijn vrij van polariteit.



MAKKELIJK ONDERHOUD

Doordat de ventilatormotor vanaf de onderkant bereikbaar is zorgt dit voor eenvoudig onderhoud.



EENVOUDIG ONDERHOUD

De A6 kanaalmodellen hebben een grote opening aan de zijkant voor onderhoud en/of service.

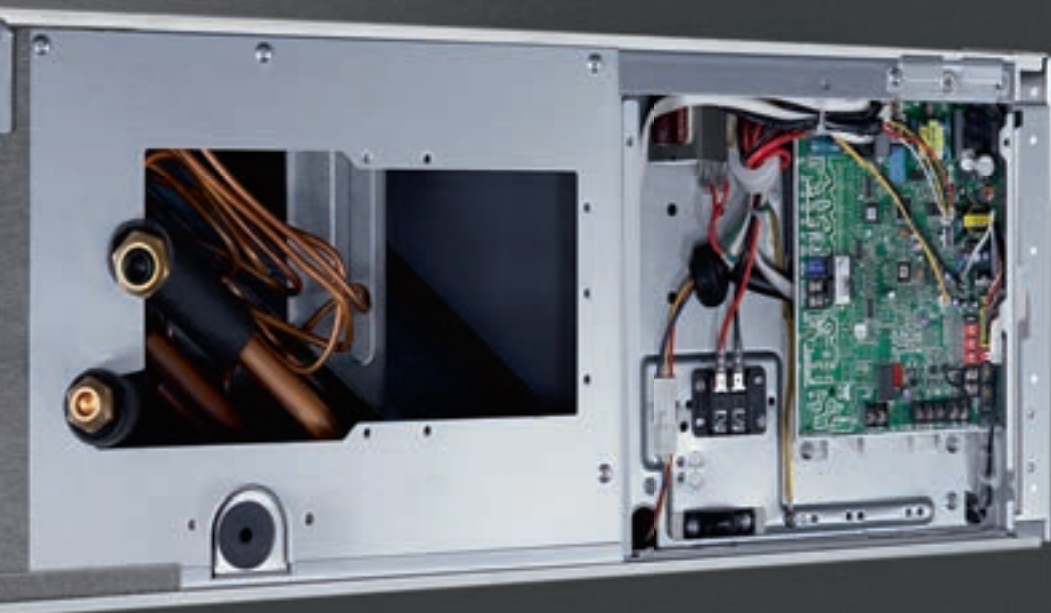

EENVOUDIG SCHOON TE MAKEN

De filters zijn gemakkelijk te verwijderen aan zowel de zij-/achter- als onderkant.

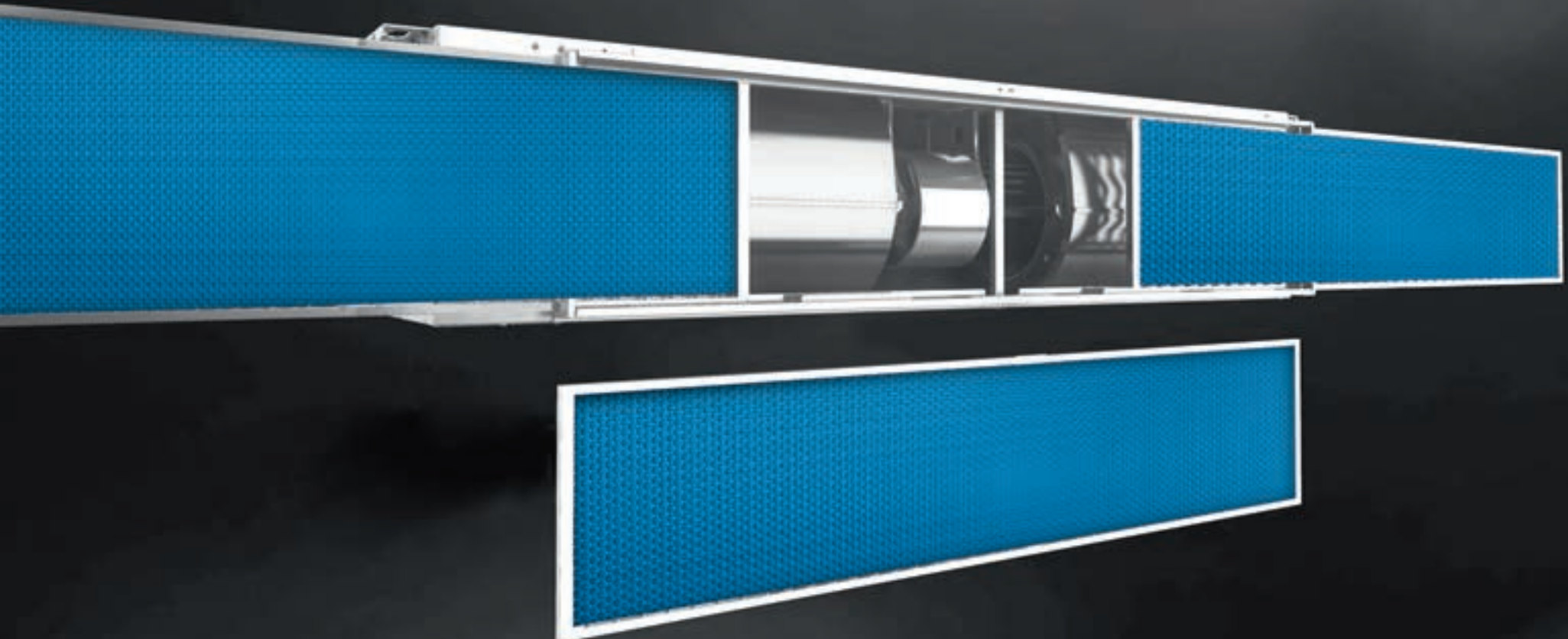

EENVOUDIG TE REINIGEN

Door de grotere ingang aan de achterkant kunnen vuil, stof en andere bacteriën eenvoudig verwijderd worden. Dit zorgt voor een aangenaam, fris en gezond binnenklimaat.







AWESOME COOL